

FRANCISFRANCIS®
ESPRESSO MACHINE

FOR



一般操作規則

請仔細閱讀說明手冊和保固限制。

本機必須連接到接地電源插座。

必須經常清洗咖啡杯托、滴水盤、膠囊固定架、水箱以及鋁製咖啡杯托架座，保持本機清潔。

執行任何維護操作時應關閉本機。

重要事項：切勿將本機或其可拆卸的組合浸入水中或放入洗碗機。

水箱中的水必須定期更換。

水箱無水時，不要使用咖啡機。

建議按照**除垢**一章的說明至少每 2 個月使用一次義式濃縮咖啡機專用除垢產品。

技術參數

本機材質：鋁

導熱材料：不鏽鋼

水箱：0.7升 / 23.7盎司

已使用的咖啡膠囊容器容量：10個咖啡膠囊

水泵：15 巴

重量 (不含包裝)：4 千克 / 141 盎司

電壓：220 – 240 V、50 / 60 Hz (歐洲) · 120 V、60 Hz (美國)

功率：1200 W (歐洲-美國) (具省電功能)

尺寸 (寬 x 高 x 厚)：123 x 269 x 267 (毫米) / 4.8 x 10.6 x 10.5 (英吋)

製造商保留做出更改或改進的權利，恕不另行通知。

查詢和購買 illy Iperespresso 咖啡膠囊，請前往嘉里咖啡商城 tw.kerrycoffee.com 聯繫我司 (02)2393-1155

索引

■ 一般操作規則.....	01
■ 技術參數.....	01
■ 本機零件.....	03
■ 重要安全說明.....	04
■ 義式濃縮機的安裝與啟動.....	06
■ 準備咖啡.....	07
■ 建議.....	09
■ 設定自定義容量.....	10
■ 清潔與維護.....	11
■ 除垢.....	12
■ 保固限制.....	16
■ 本機狀態指示燈.....	17
■ 故障排除.....	18
■ 處理聲明.....	19

本機零件

- A 打開 / 關閉膠囊咖啡格的操縱拉桿
- B 膠囊咖啡粉格(內部)
- C 沖泡頭 / 噴嘴
- D 已使用的咖啡膠囊容器
(沖泡後的殘留液體)
- E 義式濃縮咖啡杯托盤 / 馬克杯托架
- F 水箱
- G 水位監測窗口 / 水箱抽出手柄
- H 操作按鍵
 - H1 義式濃縮咖啡
 - H2 義式淡咖啡
- I 置杯區
- L 電源線
- M 參數標示
- N 主電源按鈕

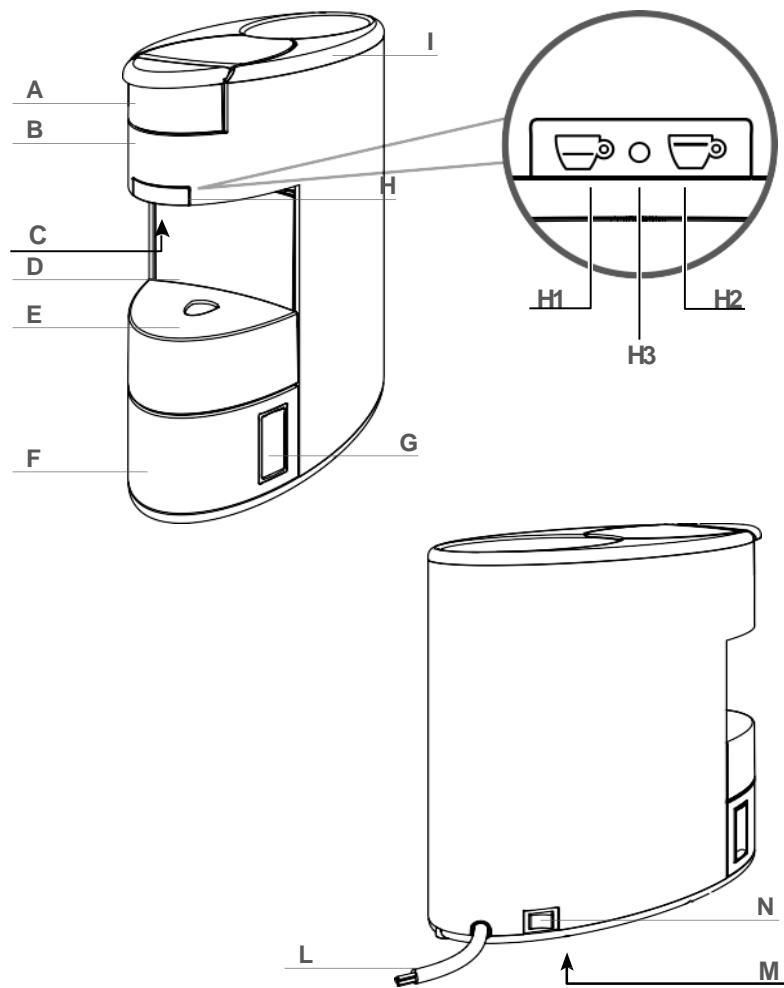

重要安全說明

使用電器設備時，請始終遵守下列安全注意事項。

使用義式濃縮咖啡機時

- 請先閱讀所有說明。
- 本機專用於製作義式濃縮咖啡：請小心使用，以免因出水口或本機的任何不當使用而造成燙傷。
- 本機專為家庭使用而設計。也可以用於下列地方：
 - 商店、辦公室及其他工作環境中的員工廚房區域；
 - 農場；
 - 酒店房間、汽車旅館和其他居住類環境；
 - 住宿和早餐類環境。
- 本機專為家庭使用而設計。任何其他使用均屬不當使用，因而會有危險。

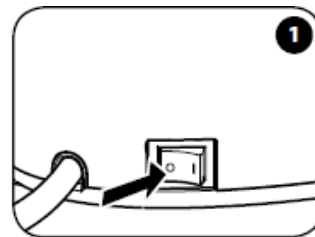

- 使用本機時才須打開電源。使用後，關閉本機時必須將主電源開關切換到位置“O”（圖1），然後將電源插頭從電源插座拔下。
- 請勿觸碰熱表面。從本機流出的水/咖啡可能造成燙傷。

重要安全說明

- 按照設計，身體、精神或感覺能力有限或者經驗和/或技能不夠的人員(包括兒童)均不得使用本機，除非有負責他們安全的人員監督，提供如何使用本機的指導。
- 兒童必須有人監督，以避免危險。
- 除非其年齡在8歲以上且有人監督，否則不得由兒童對本機進行清潔和用戶維護。請將本機及其電源線置於8歲以下兒童接觸不到的地方。
- 本機專為室內使用而設計。不受天氣影響。請勿在戶外使用。
- 請勿讓電源線從桌面或工作檯上垂下。請勿拉扯電源線拔出插頭，切勿用濕手碰觸插頭。
- 為防止火災、電擊或人員受傷，請勿將電源線、插頭或機身浸泡在水或任何其他液體中。
- 切勿將本機放在電氣竈或煤氣竈上或其他附近，也切勿放入烘烤爐裡。
- 使用製造商未推薦的配件，可能導致火災、電擊或人員受傷或本機的任何不當使用而造成燙傷。
- 在拔下本機插頭，請確保將主電源開關且換到位置“O”（圖1）。
- 請勿拉扯電源線移動或拉動本咖啡機。
- 若發生火災，請使用二氧化碳(CO2)撲滅。切勿使用水或乾粉式面火器。切勿阻塞本機底座上的通風孔。

重要安全說明

安裝義式濃縮咖啡機

- 閱讀所有說明。
- 請勿將本機安裝在溫度可能達到0°C/32°F或更低(若水被凍結本機可能損壞)或高於40°C/104°F的地方。
- 檢查主電源的電壓是否符合本機參數名牌M上標示的要求。本機僅可連接到適用的接地電源插座：且最低額定電流應為6A(適用於使用230Vac電源的型號)和15A(適用於使用120Vac電源的型號)
- 如果插座和插頭不兼容，請授權服務中心更換一個適合。
- 本機所放置的工作檯面不要靠近水龍頭和水池。
- 拆開包裝後，安裝前檢查本機是否完好。
- 請勿讓包裝材料被兒童接觸到。

清潔義式濃縮咖啡機

- 檢查主電源“N”是否處於位置“O”。
- 清潔前請拔下本機插頭。
- 清潔前請等待本機冷卻。
- 用濕布清潔機身和配件，然後用不磨損的乾布擦拭。請勿使用清潔劑
- 請勿使本機受到水流噴射，或將其整體或部份浸入水中。

有故障時

- 如果電源線或插頭損壞，或者本機顯示故障信號或已受到任何形式的損壞，切勿使用本機。請將本機返回到距離最近的授權服務中心進行檢查或維修。
- 如果電源損壞，則其必須由製造商或授權服務中心進行更換。
- 如果發生損壞或故障，請關閉本機，不要亂碰。如不遵守這些說明，可能無法安全操作本機，從而導致保固權益喪失。

本機使用不當

- 本機專為家庭使用而設計，任何其他均屬不當使用，因而會有危險。
- 因不遵守電氣接地系統的現行法規而造成事故，製造商均不負責。
- 因不當不正確或不合理使用而造成可能出現的損壞，製造商均不負責。

重要事項:請妥善保存此份說明書

義式濃縮咖啡機的安裝和啟動

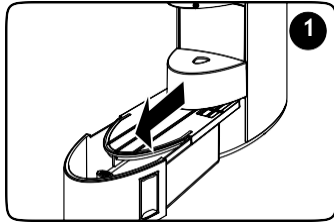

1 利用特製側窗口，完全取出水箱。

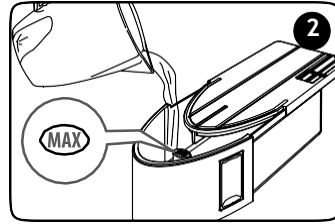

2 徹底沖洗。注入乾淨飲用水，直到 MAX(最大)刻度線。

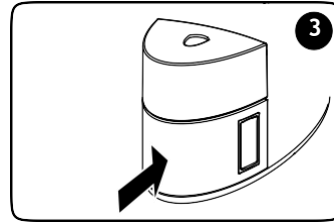

3 將水箱完全推入本機。

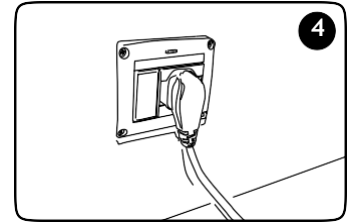

4 插入電源插座。

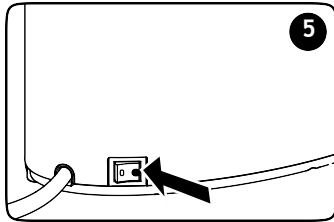

5 將電源開關打開至“1”位置，啟動咖啡機。

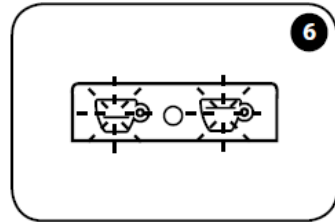

6 按鈕 ☕ 和 ☕ 閃爍，按鈕 ○ 持續亮起15秒然後熄滅：預熱。

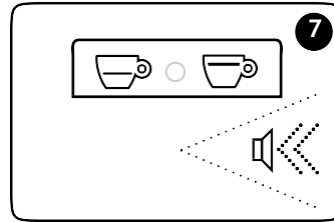

7 聲音警報只是本機可以使用。☕ 和 ☕ 按鈕長亮 ○ 指示燈熄滅。

如果停止工作的時間超過 30 分鐘，本機將自動進入“省電”模式。

☕ 和 ☕ 按鈕慢閃。按下任一按鈕再次開起本機。

注意：第一次使用本機或未使用數日時，建議在咖啡流出口下方放置一個大小合適的容器，先讓至少半水箱的水流過咖啡沖泡器，然後再放入咖啡膠囊。

準備咖啡

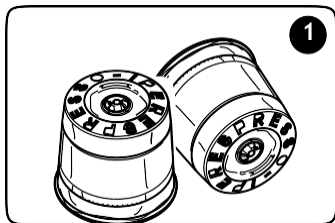

1 僅使用“Iperespresso”咖啡膠囊。

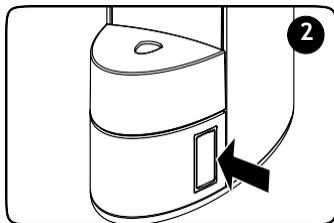

2 使用監測窗口檢查水位。

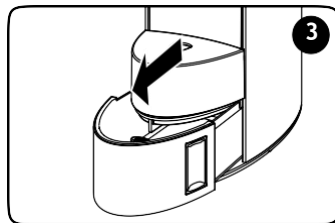

3 拉出水箱，直到鎖定位置。

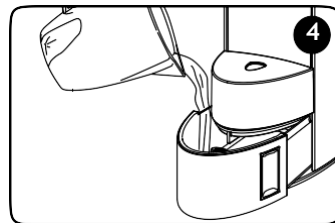

4 注入乾淨的飲用水，直到MAX(最大)刻度線。

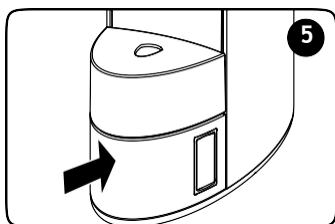

5 將水箱完全插入本機。

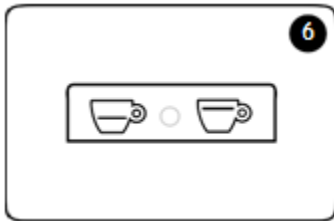

6 和 按鈕長亮，○ 指示燈熄滅

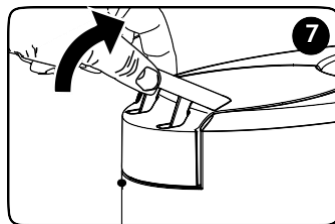

7 鬆開操縱拉桿。

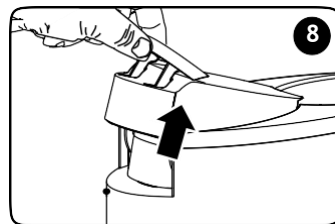

8 抬起操縱拉桿。

不用將水箱從水箱座完全抽出便可為其注水，因此注水時可以沖泡咖啡。水箱滑動約一半時，注水位置用輕微的滑動阻力指示。請勿使用其他品牌、類型的咖啡膠囊，以免損壞本機。

注意：如果粉格中有咖啡膠囊，則打開粉格時會自動將其移出。咖啡膠囊裝入粉格應該很順暢，否則取出咖啡膠囊，再重新正確放置。

準備咖啡

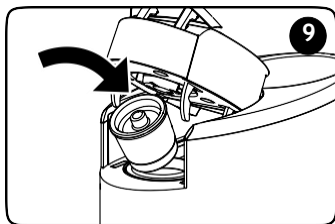

放入咖啡膠囊。

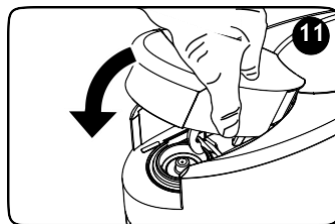
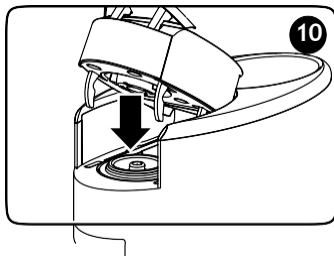

放下移動部份。

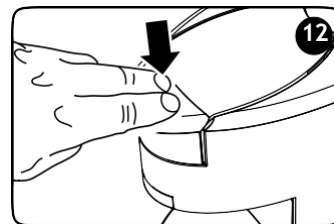

放下操縱桿進行鎖定。

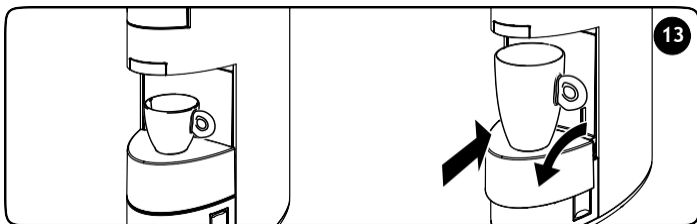

將義式咖啡杯放置到位。

或放下咖啡杯托架，將杯放置到位。

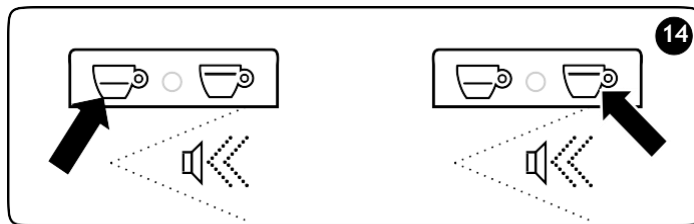

☕ 按下此按鈕沖泡一杯義式濃縮咖啡。

☕ 或按下此按鈕沖泡一杯義式淡咖啡。

※ 如膠囊艙中無膠囊時，偶會發生膠囊蓋會彈開狀況屬正常現象。

警告：按沖泡鈕前，請確保膠囊咖啡艙已正確關閉。

準備咖啡

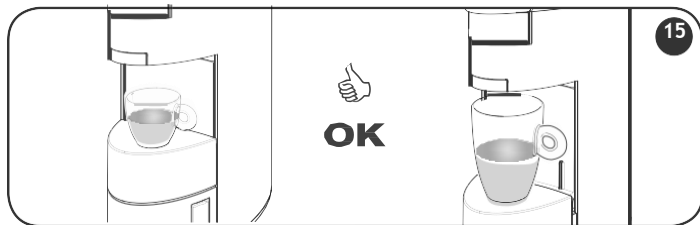

沖泡將自動停止。

建議

要享受高品質的義式濃縮咖啡，請記住以下幾點。

- 每日更換水箱中的水。
- 如有可能，使用硬度低於12法式硬度的水，以減少本機內的沉澱。
- 使用預熱的杯子。

請等到 ☕ 和 ☕ 按鈕亮起，再沖泡下一杯咖啡

如果覺得沖泡的咖啡不夠，不用更換咖啡膠囊，按下相同按鈕可沖泡更多咖啡。在次按下相同按鈕即可停止沖泡程序。

警告：咖啡機始終會在大約70秒後停止沖泡，淡在者種情況下咖啡可能會溢出杯子。

注意：沖泡義式淡咖啡時，如果杯子不夠大，咖啡可能會溢出來。

調整咖啡杯中的咖啡量

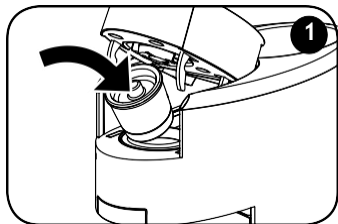

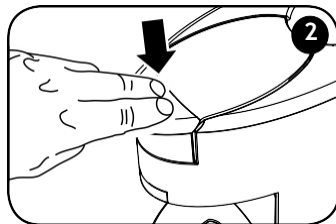

放入咖啡膠囊。

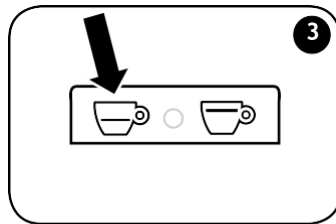

放下操縱拉桿進行設定。



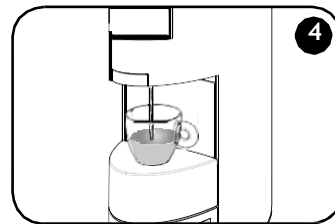

沖泡的過程中按住  或  按鈕，可重新設定義式濃咖啡或義式淡咖啡的杯量。

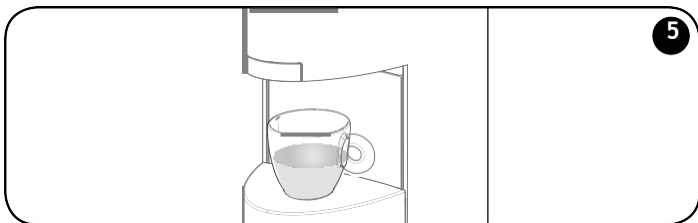

達到所需的咖啡量後，鬆開按鈕。



已保存新設定。本機已設定完畢。下次按下此按鈕即可沖泡杯量已設定的咖啡。

本機允許您為  和  這兩個沖泡按鈕設置一杯所需咖啡的數量/容量。

注：出於簡化目的，僅說明  按鈕的設定方法；若要以同樣的方法繼續設定  按鈕，請按  按鈕。

方法繼續設定

本機出廠時已預設標準參數，僅適用 Iperespresso illy 咖啡膠囊沖泡出最好的意大利咖啡。
注意：沖泡義式淡咖啡時，我們建議使用 Iperespresso illy 濾泡風味咖啡膠囊。

清潔與維護

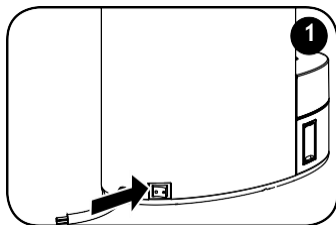

關閉本機並拔掉電源插頭。

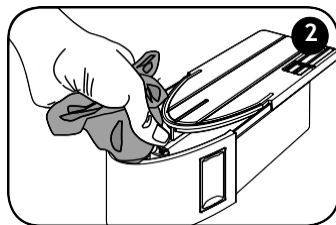

取下並清洗水箱。

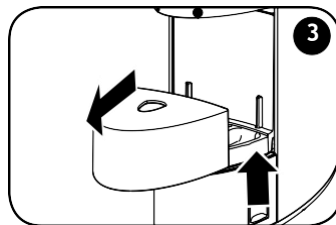

提起並取下咖啡托架進行清洗。

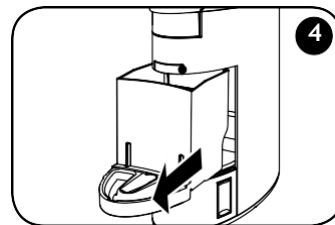

取下使用過的咖啡膠囊托盤。

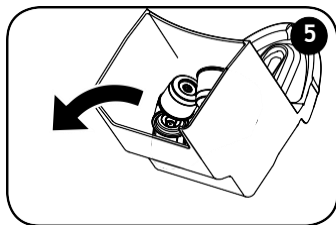

清空容器中使用過的咖啡膠囊和咖啡，然後清洗容器。

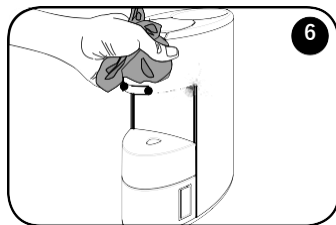

僅使用濕抹布和少量的水擦拭機身。

請勿使用水箱中已存留幾天的水；使用前先沖洗水箱，並且每天注入乾淨的飲用水。本機及其組件必須至少每周清洗一次。
請勿使用酒精、溶劑、海綿磨塊和/或有侵蝕的化學物質。切勿在微波爐和/或傳統烤爐中烘乾本機和/或其組件。

除垢

進行除垢程序之前，請仔細閱讀所有說明。時長：約10分鐘。

本機使用過程中會形成水垢。除垢可以達到清潔效果，並從內部清除沉積的水垢。

本機需要除垢時，黃色指示燈將會自動亮起。建議每兩個月使用專為咖啡機設計的除垢劑除垢一次。

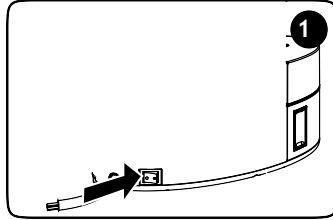

關閉本機。

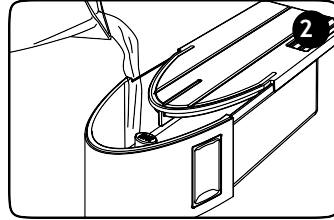

取下水箱並重新加入乾淨的飲用水，直至 **MAX**(最大)刻度線。

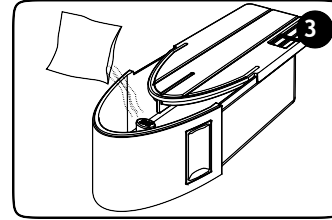

添加 1 袋除垢劑，攪拌直到溶解。
(建議可以使用溫水助於溶解)

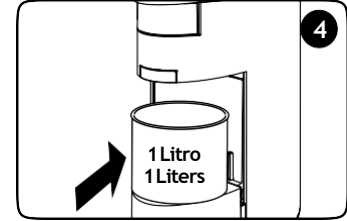

將容量至少為一公升的容器放在流出口下。

如果未正確完成除垢程序，本機器會按照“本機狀態指示燈”一節的說明發出相應信號。

注意：如果操作未按照指示時間執行，則本機不會開始除垢程序。在這種情況下，關閉本機，重複執行步驟 1 到 6。當本機需要除垢時，指示燈會自動亮起。

請勿飲用除垢過程中流出的液體；除垢程序完成後方可使用本機沖泡咖啡。

除垢

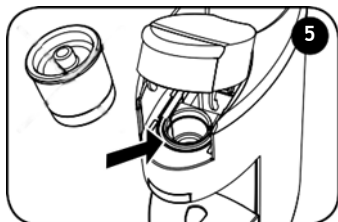

打開膠囊艙，放入使用過的咖啡膠囊後，關閉上蓋。(除水垢過程為清洗管線，使用用過的咖啡膠囊並無礙)

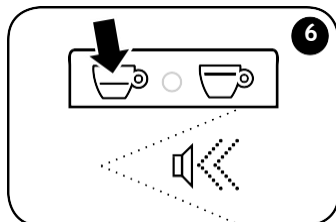

打開本機後幾秒(最多15秒)進行以下操作：按住 ☕ 按鈕，直到聽到聲響。

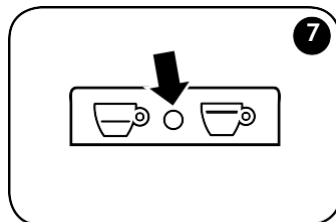

○ 此指示燈會常閃黃光。

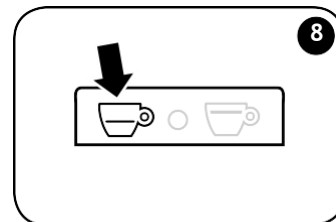

☕ 按鈕常亮，可以啟用除垢程序。

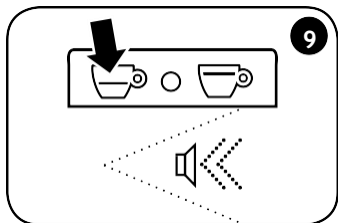

按 ☕ 按鈕。本機會發出聲音警報。

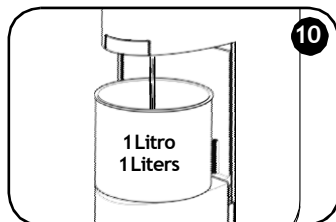

打開本機，確認膠囊咖啡格已為空。

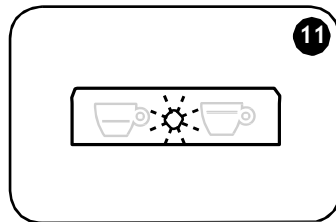

在除垢過程中，○ 指示燈會閃爍黃光。☕ 和 ☕ 按鈕熄滅。

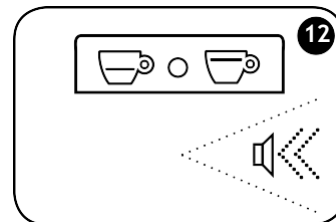

除垢程序結束時，咖啡機會發出聲音信號並停止排水。

除垢

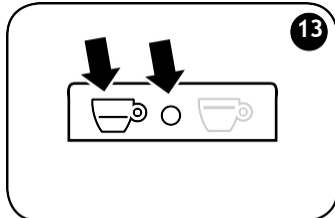

○ 此指示燈將閃藍光。☕ 按鈕將常亮。本機可以啟動清洗程序。

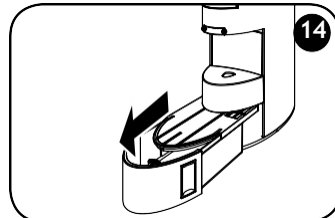

取下水箱並使用乾淨的飲用水進行清洗。

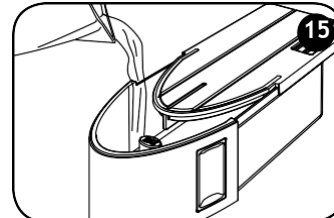

向水箱注入乾淨的飲用水，直到 MAX (最大) 刻度線。

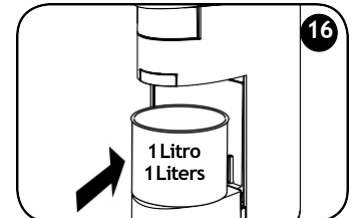

將容器重新放置到位。

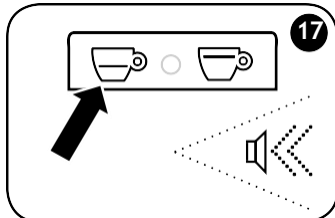

按 ☕ 按鈕。本機會發出聲音警報。☕ 和 ☕ 按鈕熄滅。指示燈 ○ 將閃爍藍光。

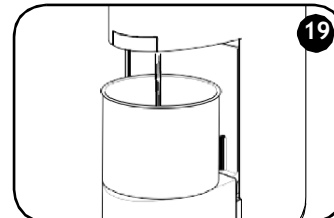
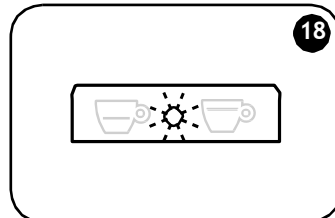

本機啟動清洗程序。

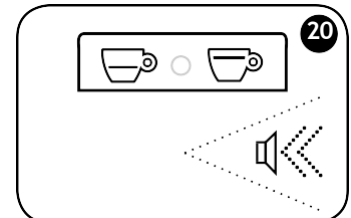

清洗程序完成後，本機會發出常生警報。○ 指示燈熄滅。

除垢

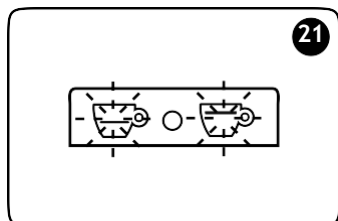

☕ 和 ☕ 閃爍，指示燈 ○ 持續亮起15秒然後熄滅：預熱。

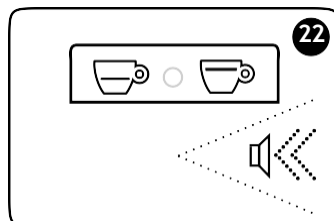

聲音警報指示本機可以使用。☕ 和 ☕ 按鈕常亮。○ 指示燈熄滅

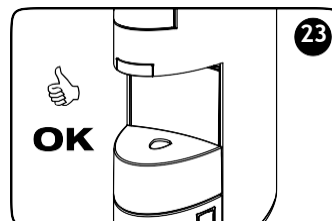

本機可以沖泡咖啡。

保固限制

警告：如果不定期進行除垢，則水垢造成的故障會不屬於保修範圍。
首次除垢時請使用本機器附的除垢產品。
請勿使用醋、鹼液、鹽、或甲酸，它們會損壞本機。

只使用適用於膠囊咖啡機的除垢劑。
除垢劑必須依據是用現行法律和法規逕行處理。

保固不涵蓋因下列情況導致的損壞或故障：

- 未能定期除垢。
- 工作時的電壓與標示“M”上顯示的得定電壓有所不同
(請參見“本機零件”)。
- 使用不當或不按照說明使用。
- 內部變形。

若未經授權的服務中心對本機進行了改動，則保固不涵蓋有關維修費用。在這種情況下，客戶承擔所有費用。我們建議：

- 請勿用洗碗機清洗本機零件。
- 保持回收托盤乾淨。

如未能遵守這些說明，可能導致本機受到保固不涵蓋的損壞。

警告：

請保留原廠包裝(至少在保固期一年內)，以便必要時將咖啡機送回總代理進行維修。因運輸時未進行適當包裝而造成的任何損壞，將不屬於保固範圍。

本機狀態指示燈

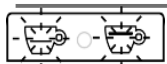

按鈕閃爍

本機已開啟，處於預熱階段。



按鈕常亮

本機已達沖泡咖啡的適宜溫度。



按鈕閃爍

本機正在沖泡一杯義式濃縮咖啡。



按鈕閃爍

本機正在沖泡一杯義式淡咖啡。

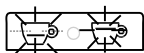

按鈕慢閃

本機進入“省電”模式。本機不使用30分鐘後，自動啟用“省電”模式。
按 ☺ 或 ☺ 按鈕即可啟動本機。再次按 ☺ 或 ☺ 按鈕可開始沖泡。

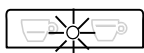

指示燈閃爍黃光

本機需要除垢。



按鈕常亮，且指示燈 (黃色) 常亮

本機指示以選擇除垢程序。水箱里必須注入水和除垢劑。

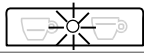

指示燈閃爍黃光

本機指示正在進行除垢程序的第一階段。本機正在釋放除垢劑。



按鈕常亮，且指示燈 (藍色) 常亮

本機指示除垢程序的第一階段已完成。用乾淨的飲用水沖洗水箱並再次注入水。

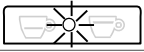

指示燈閃爍藍光

本機指示正在進行除垢的第二階段。本機正在釋放沖洗迴路的水。

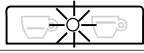

清洗程序完成後，指示燈閃爍黃光

本機指示未成功完成除垢 / 清洗程序。必須再次直行除垢 / 清洗程序。



藍色指示燈常亮







本機指示未成功完成清洗程序。只需再次執行清洗程序。



指示燈閃爍紅光

本機出現故障。關閉本機，等待30秒，然後重新啟動。如果問題仍然存在，請與授權服務中心聯繫。

故障排除

問題	原因	解決方法	如果問題仍然存在
本機不啟動	電源未插入電源插座。	與插頭連接的插座應符合本機底座下面的標示“M”所示的技術規範。	請聯繫總代理
	主電源開關處於位置“0”。	將主電源開關置於位置“1”。	
本機不沖泡咖啡	水箱沒水。	請在水箱中倒入適量飲用水。	
	咖啡膠囊未放入膠囊咖啡粉格中。	請將一個咖啡膠囊放入膠囊咖啡粉格中。	
	本機頂部的可移動部份未完全閉合。	鬆開並抬起操縱桿，取出咖啡膠囊，然後從用過的咖啡膠囊托盤中取回咖啡膠囊。關閉膠囊咖啡粉格，排出少量的水。重新裝入咖啡膠囊，開始沖泡。	
	插入的咖啡膠囊未流出咖啡。	抬起操縱桿，確定您已正確插入咖啡膠囊。放下移動部份，然後放下操縱桿進行鎖定。按下  或  按鈕沖泡咖啡。	
	 或  按鈕未按下。	再次按  或  按鈕。	
	水箱未正確插入。	檢查水箱是否已完全插入。	
	內部組件結構。	按照相關章節的說明為本機除垢。	
	水泵無法抽水。	嘗試排水時不將咖啡膠囊裝入咖啡粉格中。	
漏水	咖啡膠囊類型不正確。	確保您使用的是家用“lperespresso”咖啡膠囊，其包裝上印有“Single dose capsules of ground coffee for household use only(家用單份咖啡粉膠囊)”標籤。	

處理聲明

如需進一步了解廢棄膠囊回收的訊息，請連繫居住所在地的當地政府機構，當地垃圾處理服務部門或出售產品的零售商。消費者有責任按照當前法律條款處理報廢咖啡機，若違規可能會受到罰款和刑罰。正確處理本產品有注於保護環境、自然資源和人類健康。

illy台灣總代理：

嘉里咖啡股份有限公司

電話：(02)2393-1155

網站：tw.kerycoffee.com



限用物質含有情況標示聲明書

設備名稱： 膠囊咖啡機		型號 (型式)： X9				
Equipment name		Type designation (Type)				
單元 Unit	限用物質及其化學符號 Restricted substances and its chemical symbols					
	鉛Lead (Pb)	汞Mercury (Hg)	鎘Cadmium (Cd)	六價鉻 Hexavalent chromium (Cr ⁺⁶)	多溴聯苯 Polybrominated biphenyls (PBB)	多溴二苯醚 Polybrominated diphenyl ethers (PBDE)
外殼塑料	○	○	○	○	○	○
加熱元件	○	○	○	○	○	○
PCB 電路板	○	○	○	○	○	○
給水幫浦	○	○	○	○	○	○
電源線組	○	○	○	○	○	○
內部配線	○	○	○	○	○	○
塑橡膠部件	○	○	○	○	○	○

備考1. “超出0.1 wt %”及“超出0.01 wt %”係指限用物質之百分比含量超出百分比含量基準值。
Note 1: “Exceeding 0.1 wt %” and “exceeding 0.01 wt %” indicate that the percentage content of the restricted substance exceeds the reference percentage value of presence condition.

備考2. “○”係指該項限用物質之百分比含量未超出百分比含量基準值。
Note 2: “○” indicates that the percentage content of the restricted substance does not exceed the percentage of reference value of presence.

備考3. “—”係指該項限用物質為排除項目。
Note 3: “—” indicates that the restricted substance corresponds to the exemption.